

BRUNO

미니 오븐 토스터 MINI OVEN TOASTER

OTC-2102B

사용설명서



15분 타이머 · 상하부 열선 · 6L 용량

BRUNO

차례

사용하시기 전에	2
안전을 위한 주의사항	3
각 부분의 명칭	4
사용방법	5 ~ 7
청소방법	8
기술 데이터	9
제품 보증서	9 ~ 10
메모	11

사용하시기 전에

- 이 기기는 가정용으로 적합하며 업소용으로 설계되지 않았습니다.
- 이 기기는 실내에서만 사용해야 합니다.
- 기기를 본 설명서에 나온 대로만 사용하십시오.
- 다른 용도로 사용하면 기기나 재산물이 파손되거나 사용자가 다칠 수 있습니다.
- 잘못 사용하거나 이 설명서를 따르지 않아 발생하는 피해에 대해서는 배상 책임을 지지 않습니다.
- 제품의 외관 및 코팅부분은 정밀 세공 및 장식품이 아니므로 어느 정도의 미세 스크래치가 있을 수 있습니다.
- 모든 보호 포장재를 제거하여 주십시오. 기기에 포장재 잔해물이 남지 않았는지 확인하여 주십시오.
- 오랫동안 사용하지 않을 때 기기를 보관할 수 있도록 포장재를 잘 보관해 두십시오.



경고

포장재가 어린이의 손에 닿지 않도록 주의하여 주십시오. 포장재를 삼키거나, 포장재로 인하여 질식할 위험이 있습니다.



참고: 제품의 열선에는 녹 발생 방지를 위해 오일이 발라져 있습니다. 초기 사용 시 해당 부분의 오일이 녹으며 약간의 타는 냄새와 연기가 발생될 수 있으나 일정시간이 지나면 자연스럽게 사라집니다.

안전을 위한 주의사항

- **사용 전 모든 보호 포장재를 제거하여 주십시오. 특히 오븐용기 및 오븐용기 선반의 보호비닐을 제거하지 않고 작동할 경우 히팅램프에 녹아 늘어 붙거나 화재의 위험이 있으니 반드시 제거하신 후 사용하여 주십시오.**
- 항상 요리 재료가 열선과 접촉하지 않도록 주의하십시오.
- 오븐용기에 기름을 채우지 마십시오. 화재의 위험이 있습니다.
- 제품을 물 또는 다른 액체에 절대 담그거나 행구지 마십시오.
- **사용 중 또는 사용 직후에는 제품표면이 뜨거우니 주의하여 주십시오.**
- 제품에 전원을 연결하기 전에, 제품에 표시된 전압과 사용 지역의 전압이 일치하는지 확인하십시오.
- 만약 플러그나 전원 코드 또는 제품이 손상되었을 경우에는 제품을 사용하지 마십시오.
- 전원 코드가 손상된 경우, 안전을 위해 공인 서비스 센터 또는 전문 기술자에게 의뢰하여 교체하십시오.
- 신체적인 감각 및 인지능력이 떨어지거나 경험과 지식이 풍부하지 않은 성인 및 어린이는 혼자 제품을 사용하지 말고 제품 사용과 관련하여 안전에 책임질 수 있도록 지시사항을 충분히 숙지한 사람의 도움을 받으십시오.
- 어린이가 기기를 가지고 놀지 않도록 어린이를 주의하여 주십시오.
- 전원 코드가 제품의 뜨거운 표면에 닿지 않도록 하십시오.
- 사용 후 반드시 전원 코드를 뽑으십시오.
- 한 콘센트에 여러 제품의 전원플러그를 동시에 꽂아 사용하지 마십시오.
- 제품은 반드시 접지된 벽면 콘센트에 연결하십시오. 항상 플러그가 벽면 전원 콘센트에 올바르게 꽂혀 있는지 확인하십시오.
- 제품이 벽 또는 다른 제품과 닿지 않도록 하십시오. 제품의 측면과 후면, 위쪽으로 최소 30cm 이상의 여유 공간을 남겨 두십시오. 제품 위에 물건을 올려 놓지 마십시오.
- 본 제품은 일반 가정용품입니다. 본 제품은 매장의 직원 휴게실, 사무실, 농장 또는 기타 작업 환경에서 사용하기 위한 것이 아닙니다. 또한 호텔, 모텔, 민박 및 기타 숙박 시설의 투숙객을 위한 제품도 아닙니다.
- 검사 또는 수리가 필요한 경우에는 A/S센터로 문의하십시오. 품질 보증이 무효화되므로 제품을 직접 수리하지 마십시오.
- 제품의 품질표시 라벨이 없을 경우 품질보증이 되지 않으니 제거하거나 떨어지지 않도록 주의하십시오.
- 제품을 청소하기 전에 제품을 충분히 식하십시오.
- 사용 후 히팅램프 주변 등이 뜨거우므로 주의하여 주시고, 완전히 식은 후 세척하여 주십시오.
- 유지식품(삼겹살 등)과 생선류 조리 시 내부 열선에 기름이 튀어 냄새와 연기가 발생할 수 있습니다.
- 음식 재료 및 요리 잔여물을 장시간 방치하지 마십시오.
- 정해진 시간 이상 가열하지 마십시오.
- 전면 유리 도어가 열린 상태에서는 유리 도어 위에 조리물을 놓거나 강한 힘으로 누르지 마십시오.
- 전면 유리 도어를 깨끗이 하기 위해 거친 연마용 청소도구나 날카로운 금속제 끌개를 사용하지 마십시오. 표면에 흠집으로 인한 파손의 위험이 있습니다
- 사용 직후 매우 뜨거우니 오븐을 열 때 제품에 닿지 않도록 주의하십시오.
- 아무것도 넣지 않은 상태에서 작동하지 마십시오.
- 경사진 곳이나 불안정한 곳에서는 사용하지 마십시오.
- 제품에 심한 충격을 주거나 떨어뜨리지 마십시오.
- 제품 손질 시 분무식 살충제, 휘발유, 시너, 벤젠 등 유기용제를 사용하지 마십시오.

BRUNO

각 부분의 명칭

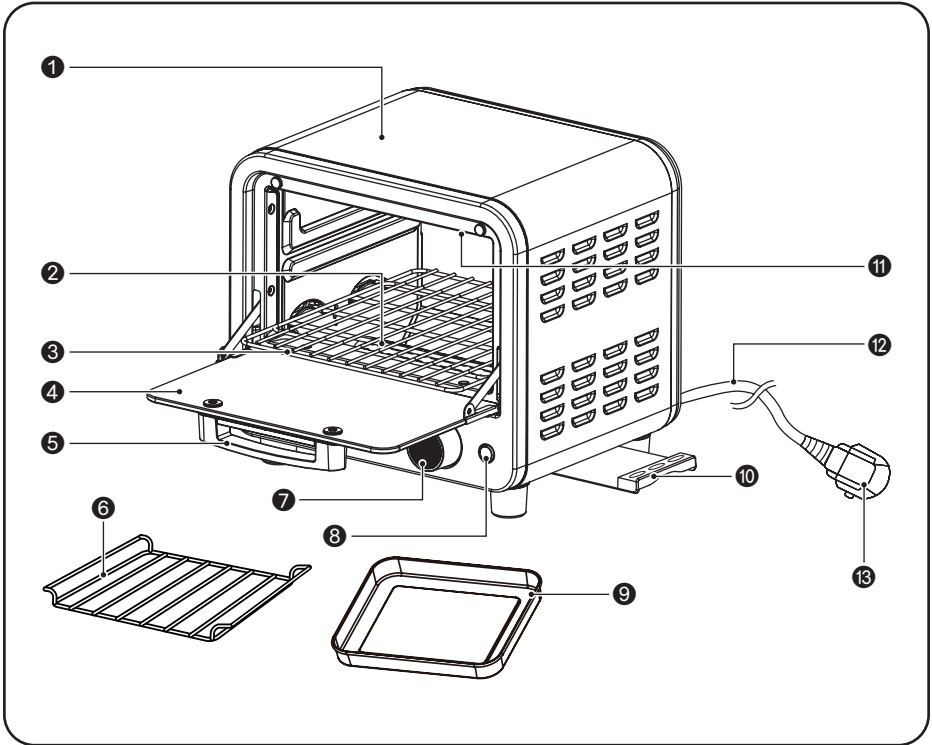

- ①본체
- ②하단 히팅램프
- ③하단 오븐용기 선반
- ④전면 유리 도어
- ⑤도어 손잡이

- ⑥상단용 오븐용기 선반
- ⑦시간조절 다이얼
- ⑧작동 표시등
- ⑨오븐용기

- ⑩부스리기 받이
- ⑪상단 히팅램프
- ⑫전원코드
- ⑬전원플러그

BRUNO

사용방법

- 제품을 처음 사용할 때에는 본체 및 오븐용기, 그릴을 깨끗이 닦아 주십시오.
- 제품의 열선에는 부식방지를 위해 오일이 발라져 있습니다. 초기 사용 시 해당 부분의 오일이 녹으며 약간의 타는 냄새와 연기가 발생할 수 있으나 일정시간이 지나면 자연스럽게 사라집니다.

1 제품을 안정적이고 수평이며 방열이 되는 표면에 놓으십시오.

- 제품 위 또는 옆에 물건을 놓지 마십시오. 공기의 흐름을 방해하여 튀김의 결과물에 영향을 미칠 수 있습니다.

2 벽면 콘센트에 플러그를 꽂습니다.

- 제품에 전원을 연결하기 전에, 제품에 표시된 전압(220V)과 사용 지역의 전압이 일치하는지 확인하십시오.
- 만약 플러그나 전원코드 또는 제품이 손상되었을 경우에는 제품을 사용하지 마십시오.
- 전원코드가 손상된 경우 안전을 위해 공인 서비스 센터 또는 전문 기술자에게 의뢰하여 교체하십시오.

하단조리

1 전면 유리도어를 화살표 방향으로 열어 주십시오.

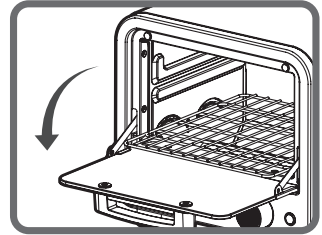

2 오븐용기에 요리물을 담아 하단 오븐용기 선반에 넣습니다.

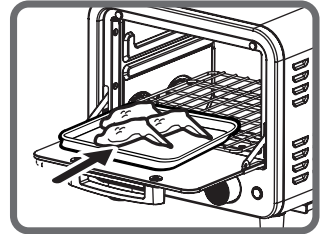

3 유리도어를 닫고 시간조절 다이얼을 돌려 원하시는 시간에 맞춰 주십시오.

- 작동 표시등에 불이 들어오고 작동을 시작합니다.
- 최소한 2분 이상 돌려 주십시오.
- 재료의 두께나 종류에 따라 구워지는 정도가 다소 차이가 있으니 기호에 따라 굽는 시간을 조절하여 주십시오.

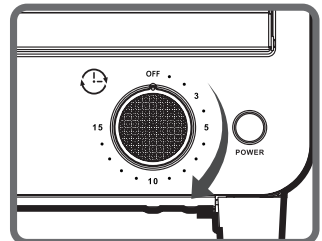

BRUNO

사용방법

4 유리도어를 열고 요리물을 꺼내 주십시오.

- 「땡」 소리와 함께 전원이 꺼집니다.
- 요리물을 꺼낼 때에는 본체, 유리도어, 오븐용기 등이 뜨거우니 집게나 장갑 등을 사용하여 주십시오.
- 사용이 끝나면 반드시 전원플러그를 뽑아 주십시오.

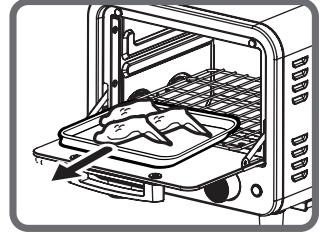

상단조리

1 전면 유리도어를 화살표 방향으로 열어 주십시오.

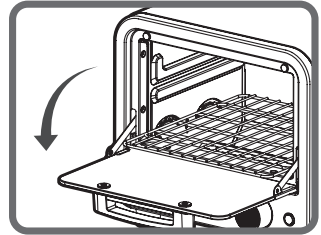

2 상단용 오븐용기 선반을 중간 레일에 맞춰 밀어 넣습니다.

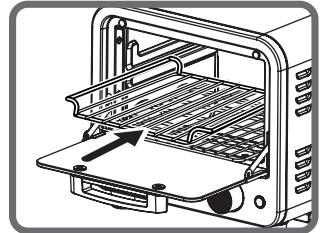

3 오븐용기에 요리물을 담아 상단 오븐용기 선반에 넣습니다.

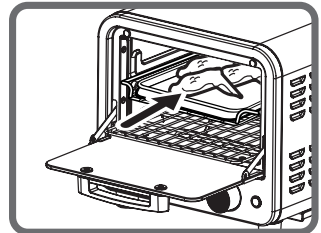

BRUNO

사용방법

㉔ 유리도어를 닫고 시간조절 다이얼을 돌려 원하시는 시간에 맞춰 주십시오.

- 작동 표시등에 불이 들어오고 작동을 시작합니다.
- 최소한 2분 이상 돌려 주십시오.
- 재료의 두께나 종류에 따라 구워지는 정도가 다소 차이가 있으니 기호에 따라 굽는 시간을 조절하여 주십시오.

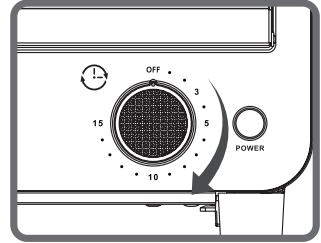

주의

- 요리물을 뒤집을 때 외에는 유리도어를 열지 마십시오. 열기가 발산되고 요리시간에 영향을 줍니다.
- 조리 중 내부 히팅램프에 기름이 튀지 않도록 주의하여 주십시오.
- 사용 중 또는 사용 직후 제품 외관 및 내부 등은 매우 뜨거우니 주의하여 주십시오.
- 조리 시에는 시간조절 다이얼을 2분 이상 돌려 주십시오. 기계식 타이머 특성상 2분 이하는 타이머가 제대로 작동하지 않을 수 있습니다. 이는 고장이 아니므로 AS 대상이 아닙니다.
- 시간조절 다이얼이 꺼진 후에도 잠시 동안 기계음이 나는 것은 고장이 아닙니다.



BRUNO

청소방법

• 매번 사용 후에는 제품을 청소하십시오.

1. 콘센트에서 **전원 플러그를 분리**한 다음 제품을 충분히 식혀줍니다.



참고

• 전면 유리도어를 열어 놓으면 좀 더 빨리 식힐 수 있습니다.

2. 본체에서 부스리기 받이를 분리하여 청소하여 주십시오.

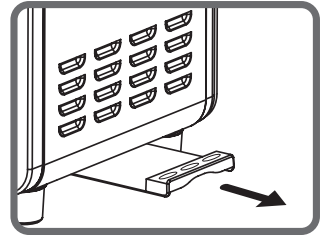

3. 오븐용기, 상단 오븐용기 선반, 부스리기 받이를 분리하여 따뜻한 물, 주방용 세제 및 부드러운 스펀지를 사용하여 물로 세척합니다.



참고

• 음식 찌꺼기가 오븐용기에 늘어붙은 경우 세제를 푼 뜨거운 물에 10 ~ 15분 정도 불려줍니다. 음식 찌꺼기를 불리면 좀 더 쉽게 제거할 수 있습니다. 기름과 지방을 분해할 수 있는 주방용 세제를 사용하십시오.

4. 내부 열선을 청소용 브러쉬나 깨끗한 천을 따뜻한 물에 적셔 꼭 짜준 후 닦아 주십시오.



5. 제품 외관은 깨끗한 천을 따뜻한 물에 적셔 꼭 짜준 후 닦아 주십시오. 절대로 물에 담그거나 접촉되지 않도록 주의하십시오.

6. 제품 내부를 깨끗이 청소하여 주십시오.

7. 제품을 완전히 건조시켜 주십시오.



BRUNO

기술 데이터

제품명	전기오븐기기
모델명	OTC-2102B
정격전압	220 V~, 60 Hz
소비전력	500W



환경 보호

폐전기 가전은 재활용 대상이며 일반 쓰레기로 버려서는 안 됩니다! 자원 보존과 환경 보호를 위해 이 기기를 분리 수거함에 넣어 폐기하시기 바랍니다.

제품보증서

고객카드		보증기간 1년
제 품 명 : 전기오븐기기	모 델 명 : OTC-2102B	
판 매 일 : 년 월 일		
고객성명 : 전화 : 주소 :		
대리점상호 : 전화 : 주소 :		
원 산 지 : 중국		
수입 및 판매원 : 쿠팡 주식회사 / 서울특별시 송파구 송파대로 570, 18층(신천동)		
고객센터 : 1577-7011		

제품보증서

□ 수리를 의뢰할 때는 구입일자가 기재된 본 보증서를 제시해야 충분한 서비스를 받으실 수 있으므로 잘 보관하시기 바랍니다.

1. 본 제품에 대한 품질보증은 보증서에 기재된 내용으로 보증혜택을 받습니다.
2. 무상 보증기간은 구입일로부터 산정되므로 구입일자를 기재받으시기 바랍니다.
(구입일자 확인이 안될 경우 제조년월일로부터 3개월이 경과한 날로부터 품질보증 기간을 가산합니다.)
3. 가정용 제품을 영업용도(영업활동, 비정상적인 사용환경등)로 사용하거나, 산업용 제품인 경우에는 무상보증 기간을 6개월로 적용합니다.
4. 이 보증서는 재발행되지 않습니다.

소비자 피해보상 안내

소비자피해유형		보상내역		비고	
		보증기간 이내	보증기간 경과 후		
정상적인 사용상태에서 자연발생한 성능 및 기능상의 고장발생 시 (부품 보유 기간 이내)	구입후10일 이내에 중요한 수리를 요하는 경우	제품교환 또는 구입가 환불		단, 품질보증기간 이내에 동일하자에 대해 2회까지 수리하였으나 하자가 재발하는 경우 또는 여러 부위 하자에 대해 4회까지 수리하였으나 하자가 재발하는 경우는 수리 불가능한 것으로 본다.	
	구입후1개월 이내에 주요 부품의 수리를 요하는 경우	제품교환 또는 무상수리			
	교환된 제품이 1개월 이내에 중요한 수리를 요하는 경우	구입가 환불			
	수리가능	하자 발생 시	무상수리		유상수리
	수리 불가능	수리용 부품을 보유하고 있지 않아 수리가 불가능한 경우 소비자가 수리의뢰한 제품을 사업자가 분실한 경우	제품교환 또는 구입가 환불		정액 감가상각한 금액에 10%를 가산하여 환불
	제품구입 시 운송과정 및 제품설치 중 발생한 피해	제품교환			
	교환불가능 시	구입가 환불			
소비자의 고의, 과실에 의한 성능 및 기능성의 고장	수리가 가능한 경우	유상수리	유상수리		
	수리가 불가능한 경우	유상수리에 해당하는 금액징수 후 제품교환	별도 정하는 당사 기준에 준함		
<ul style="list-style-type: none"> ■ 천재지변(화재, 연해, 가스, 지진, 풍수해 등)에 의한 고장이 발생하였을 경우 ■ 사용상 정상 마모되는 소모성 부품을 교환하는 경우 ■ 사용전원의 이상 및 접속기기의 불량으로 인하여 고장이 발생하였을 경우 ■ 기타 제품자체의 하자가 아닌 외부원인으로 인한 경우 ■ 서비스센터의 수리기사가 아닌 사람이 수리 또는 개조하여 고장이 발생하였을 경우 		유상수리	유상수리		

■ 명시되지 않은 사항은 소비자 피해보상 규정에 따릅니다.

BRUNO