

BRUNO

FOOD SAVER

진공 포장기

VSC-2101B/VSC-2101P/VSC-2101W

사용설명서

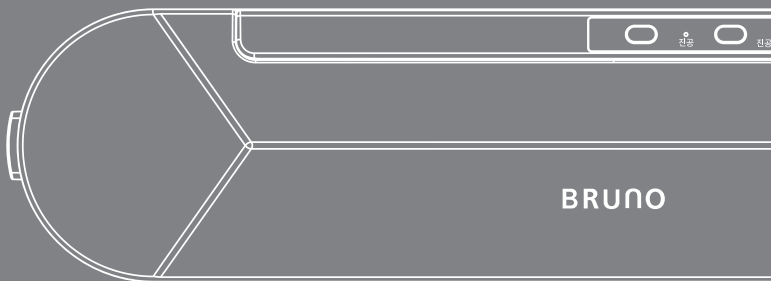

컴팩트 사이즈



간편조작



신선도 유지

BRUNO

차례

사용하시기 전에	2
안전을 위한 주의사항	3
각 부분의 명칭	4
사용방법	5 ~ 10
관리방법	10
재료별 보관기간	11
기술 데이터	12
제품보증서	12 ~ 13
메모	14 ~ 15

사용하시기 전에

- 이 기기는 가정용으로 적합하며 업소용으로 설계되지 않았습니다.
- 이 기기는 실내에서만 사용해야 합니다.
- 기기를 이 설명서에 나온 대로만 사용하십시오.
- 다른 용도로 사용하면 기기나 재산물이 파손되거나 사용자가 다칠 수 있습니다.
- 잘못 사용하거나 이 설명서를 따르지 않아 발생하는 피해에 대해서는 배상 책임을 지지 않습니다.
- 제품의 외관 및 코팅부분은 정밀 세공 및 장식품이 아니므로 어느 정도의 미세 스크래치가 있을 수 있습니다.
- 모든 보호 포장재를 제거합니다. 기기에 포장재 잔해물이 남지 않았는지 확인합니다.
- 오랫동안 사용하지 않을 때 기기를 보관할 수 있도록 포장재를 잘 보관해 두십시오.



경고!

어린이가 포장 재료를 갖고 놀면 삼키거나 질식할 위험이 있습니다.

안전을 위한 주의사항

- 전원플러그를 콘센트에 연결하기 전에 제품에 표시된 전압과 사용 지역의 전압이 일치하는지 확인하십시오.
- 전원플러그나 전원 코드 또는 제품이 손상되었을 경우에는 제품을 사용하지 마십시오.
- 전원 코드가 손상된 경우, 안전을 위해 공인 서비스 센터 또는 전문 기술자에게 의뢰하여 교체하십시오.
- 이 기기는 신체, 감각, 정신 능력이 결여되어 있거나 경험과 지식이 부족하여 감독이나 지시 없이는 안전하게 기기를 사용할 수 없는 사람(어린이 포함)이 사용하도록 만들어지지 않았습니다.
- 어린이가 기기를 가지고 놀지 않도록 주의하여 주십시오.
- 전원플러그 및 전원 코드가 뜨거운 표면에 닿지 않도록 하십시오.
- 전원코드 부분을 잡아 당겨 빼지 마십시오.
- 젖은 손으로 제품 또는 전원플러그를 만지지 마십시오.
- 제품을 임의로 개조하지 마십시오.
- 검사 또는 수리가 필요한 경우에는 A/S센터로 문의하십시오. 품질 보증이 무효화되므로 제품을 직접 수리하지 마십시오.
- 사용이 끝나면 제품이 떨어질 우려가 있는 장소에 두지 마십시오.
- 절대로 시너, 벤젠, 알코올 등 휘발성 물질로 제품을 닦지 마십시오.
- 장기간 사용하지 않을 경우 기기의 청결을 위해 잘 닦아 직사광선 및 습기, 열기구가 없는 곳에 보관하여 주십시오.
- 사용 중에 이상한 소리나 냄새 또는 연기가 나면 즉시 전원플러그를 뽑고 A/S센터로 문의하여 주십시오.
- 사용하지 않을 때에는 상부덮개를 반드시 잠금해제 상태로 보관하여 주십시오. 잠금상태로 보관 시 압력에 의해 진공패킹 및 밀봉패킹이 눌리거나 틀어지는 등 기기의 성능에 영향을 줄 수 있습니다.
- 액체류 및 수분이 많은 재료는 진공/밀봉 기능을 절대 사용하지 마십시오.(밀봉기능만 사용 가능)
- 일반 봉지는 진공기능을 사용할 수 없습니다, 진공 전용백을 사용하십시오.
- 사용 전 상하부의 타원형 진공패킹이 잘 끼워져 있는지 확인하여 주십시오.
- 시간 간격 없이 연속사용을 하지 마십시오. **시간 간격 없이 연속으로 사용 할 경우 제품이 과열되어 위험하기 때문에** 연속 사용 시 제품이 과열되지 않도록 최소 **20초의 간격**을 두고 사용하여 주십시오.
- 손상된 진공 비닐백을 사용할 경우 진공이 멈추지 않고 계속 작동하게 됩니다. 또는 진공을 완료 하였더라도 서서히 진공이 풀리게 됩니다. 이 때는 상부 덮개를 열어 작동을 멈추고 손상되지 않은 새 비닐백으로 다시 작동하여 주십시오.
- 진공포장 비닐백을 손상시킬 수 있는 재료는 사용하지 마십시오.

BRUNO

각 부분의 명칭

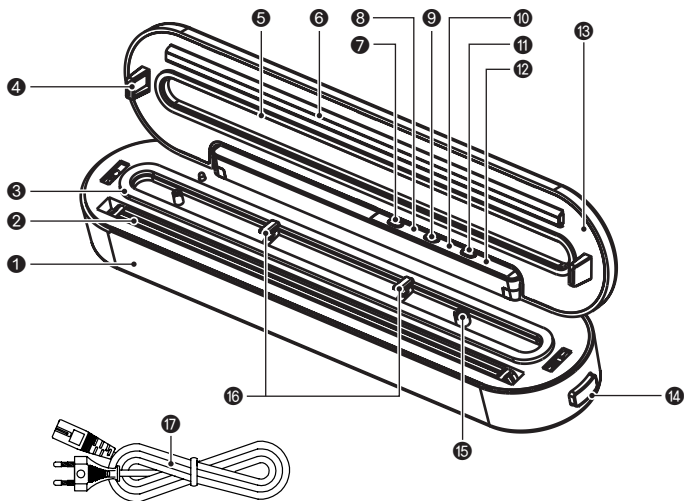

- | | | | |
|----------|-----------|-----------|----------|
| ① 본체 | ⑥ 밀봉패킹 | ⑩ 진공/밀봉램프 | ⑭ 잠금해제버튼 |
| ② 열선 | ⑦ 진공버튼 | ⑪ 밀봉버튼 | ⑮ 공기흡입구 |
| ③ 하부진공패킹 | ⑧ 진공램프 | ⑫ 밀봉램프 | ⑯ 후크 |
| ④ 잠금장치 | ⑨ 진공/밀봉버튼 | ⑬ 상부덮개 | ⑰ 전원코드 |
| ⑤ 상부진공패킹 | | | |

사용방법

- 진공포장 비닐백을 손상시킬 수 있는 재료는 사용하지 마십시오.

진공포장 방법

- ❶ 전원코드를 제품 뒷면의 AC전원 소켓에 연결한 후 전원플러그를 전원콘센트에 연결하여 주십시오.

- 전원플러그를 콘센트에 연결하기 전에 제품에 표시된 전압과 사용 지역의 전압이 일치하는지 확인하십시오.
- 전원플러그나 전원 코드 또는 제품이 손상되었을 경우에는 제품을 사용하지 마십시오.
- 젖은 손으로 제품 또는 전원플러그를 만지지 마십시오.



- ❷ 진공포장 할 식품이나 재료를 진공포장 비닐백에 넣습니다.

- 액체류 및 수분이 많은 재료는 진공, 진공/밀봉 기능을 절대 사용하지 마십시오.

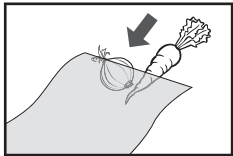

- ❸ 상부덮개를 열어 진공 비닐백의 입구 끝부분을 그림과 같이 양쪽 후크 아래로 넣어 줍니다.

- 진공 비닐백의 입구 끝부분이 진공패킹 밖으로 넘어가지 않도록 주의하여 주십시오.

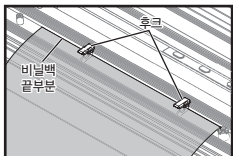

※ 아래 그림과 같이 진공비닐백의 끝부분이 진공패킹 밖으로 넘어가거나 들어가있지 않을 경우 진공이 되지 않습니다

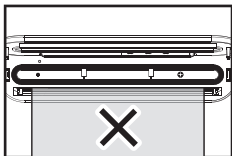
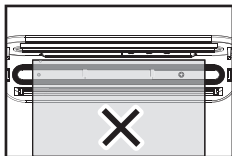

사용방법

진공포장 방법

- ④ “딸깍” 소리가 나도록 상부덮개 양쪽을 눌러 잘 닫아주십시오.
- 상부덮개를 닫을 때에는 무리한 힘을 주지 마십시오.

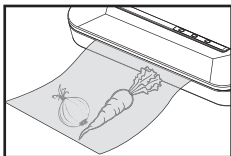

- ⑤ “진공/밀봉” 버튼을 누르면 진공/밀봉 표시등이 깜박이고 진공포장 작업을 실행합니다. 최대 진공압력에 도달하면 밀봉 표시등에 불이 켜지고 진공포장 비닐백을 밀봉합니다. 작업이 완료되면 밀봉 표시등에 불이 꺼집니다.

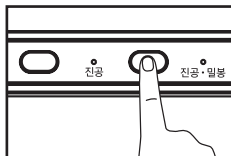

- 동작 중 진공/밀봉 버튼을 한번 더 누르거나 상부덮개를 열면 작업이 중단됩니다.
- 작동 전 상부덮개가 완전히 닫혀 있고 양쪽 잠금장치가 잘 눌러졌는지 확인하여 주십시오.

- ⑥ 사용이 끝나면 “잠금해제버튼” 2개를 동시에 눌러 상부덮개를 열고 비닐백을 꺼내십시오.
- 진공포장 및 밀봉이 제대로 되었는지 확인하십시오.

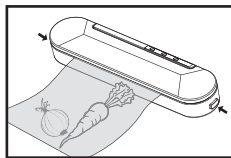

참고

- 진공포장 비닐백에 구멍이 나거나 찢어졌는지 확인하여 주십시오.
- 진공포장 비닐백에 물기나 기름기가 묻었는지 확인하여 주십시오.
- 일반 봉지는 진공기능을 사용할 수 없습니다. 진공 전용백을 사용하십시오.

사용방법

진공 조절 기능 사용방법

· 진공 정도를 원하는 만큼 조절할 수 있는 기능입니다.

❶ 진공포장 할 식품이나 재료를 진공포장 비닐백에 넣습니다.

· 액체류 및 수분이 많은 재료는 진공, 진공/밀봉 기능을 절대 사용하지 마십시오.

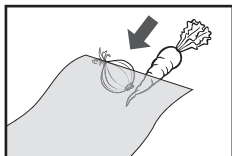

❷ 상부덮개를 열어 진공 비닐백의 입구 끝부분을 그림과 같이 양쪽 후크 아래로 넣어 줍니다.

· 진공 비닐백의 입구 끝부분이 진공패킹 밖으로 넘어가지 않도록 주의하여 주십시오.

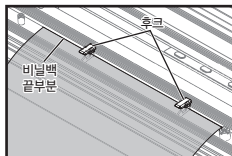

❸ “딸깍” 소리가 나도록 상부덮개 양쪽을 눌러 잘 닫아주십시오.

· 상부덮개를 닫을 때에는 무리한 힘을 주지 마십시오.

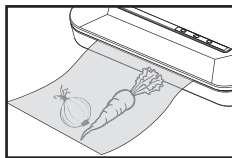

❹ “진공” 버튼을 누르고 있으면 진공이 시작되고 버튼에서 손을 떼면 작동이 중지됩니다. 원하시는 진공정도로 조절하십시오.

· 작동 중에는 진공램프에 불이 들어옵니다.

· 작동 전 상부덮개가 완전히 닫혀 있고 양쪽 잠금장치가 잘 눌러졌는지 확인하여 주십시오.

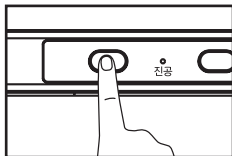

사용방법

진공 조절 기능 사용방법

- ⑤ 원하시는 진공상태가 되면 "밀봉" 버튼을 눌러 비닐백을 밀봉하여 주십시오.

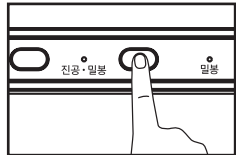

- ⑥ 사용이 끝나면 "잠금해제버튼" 2개를 동시에 눌러 상부덮개를 열고 비닐백을 꺼내십시오.
 • 진공포장 및 밀봉이 제대로 되었는지 확인하십시오.

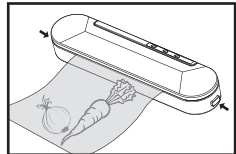

주의

- 밀봉 작동 시 밀봉램프가 꺼진 것을 확인 후 덮개를 열어주십시오.
- 제품 사용 전 상하부의 타원형 진공패킹이 잘 끼워져 있는지 확인하고, 빈틈이 발생하지 않도록 전체적으로 꼭꼭 눌러주십시오.
- 동작 중 아무 버튼이나 누르면 작업이 중단됩니다. 다시 작동하려면 작동 중이었던 기능의 버튼을 눌러 주십시오.
- 액체류 및 수분이 많은 재료는 진공 및 진공/밀봉 기능을 절대 사용하지 마십시오. 밀봉기능만 사용 가능 합니다
- 시간 간격 없이 연속사용을 하지 마십시오. **시간 간격 없이 연속으로 사용 할 경우 제품이 과열되어 위험하기 때문에** 연속 사용 시 제품이 과열되지 않도록 최소 **20초의 간격**을 두고 사용하여 주십시오.
- 사용하지 않을 때에는 상부덮개를 반드시 잠금해제 상태로 보관하여 주십시오. 잠금상태로 보관 시 압력에 의해 진공패킹 및 밀봉패킹이 눌러거나 틀어지는 등 기기의 성능에 영향을 줄 수 있습니다.
- 손상된 진공 비닐백을 사용할 경우 진공이 멈추지 않고 계속 작동하게 됩니다. 또는 진공을 완료하였더라도 서서히 진공이 풀리게 됩니다. 이 때는 상부 덮개를 열어 작동을 멈추고 손상되지 않은 새 비닐백으로 다시 작동하여 주십시오.

사용방법

밀봉 방법

- 연속 사용 시 제품이 과열되지 않도록 최소 **20초의 간격**을 두고 사용하여 주십시오.
- 손상된 진공 비닐백을 사용할 경우 서서히 밀봉이 풀리게 됩니다.
손상되지 않은 새 비닐백으로 다시 밀봉하여 주십시오.
- 진공포장 비닐백을 손상시킬 수 있는 재료는 사용하지 마십시오.

❶ 전원코드를 제품 뒷면의 AC전원 소켓에 연결한 후 전원플러그를 전원콘센트에 연결하여 주십시오.

- 전원플러그를 콘센트에 연결하기 전에 제품에 표시된 전압과 사용 지역의 전압이 일치하는지 확인하십시오.
- 전원플러그나 전원 코드 또는 제품이 손상되었을 경우에는 제품을 사용하지 마십시오.
- 젖은 손으로 제품 또는 전원플러그를 만지지 마십시오.

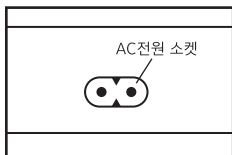

❷ 밀봉할 식품이나 재료를 진공포장 비닐백에 넣습니다.

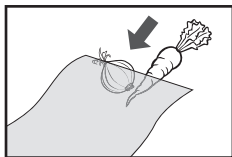

❸ 상부덮개를 열어 진공포장 비닐백의 끝부분을 그림과 같이 열선 위쪽에 오도록 위치 시킵니다.

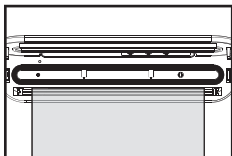

❹ “딸깍” 소리가 나도록 상부덮개 양쪽을 눌러 잘 닫아주십시오.

- 상부덮개를 닫을 때에는 무리한 힘을 주지 마십시오.

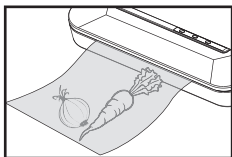

BRUNO

사용방법

밀봉 방법

- ⑤ “밀봉” 버튼을 누르면 밀봉 표시등에 불이 켜지고 밀봉 작업을 시작합니다.
- 동작 중 밀봉 버튼을 한번 더 누르면 작업이 중단됩니다.
 - 작동 전 상부덮개가 완전히 닫혀 있고 양쪽 잠금장치가 잘 눌러졌는지 확인하여 주십시오.
- ⑥ 사용이 끝나면 “잠금해제버튼” 2개를 동시에 눌러 상부덮개를 열고 비닐백을 꺼내십시오.
- 밀봉이 제대로 되었는지 확인하십시오.

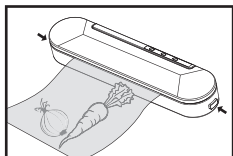
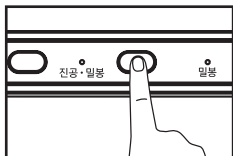

주의

- 시간 간격 없이 연속사용을 하지 마십시오. **시간 간격 없이 연속으로 사용 할 경우 제품이 과열되어 위험하기 때문에** 연속 사용 시 제품이 과열되지 않도록 최소 20초의 간격을 두고 사용하여 주십시오.
- 동작 중 아무버튼이나 누르면 작업이 중단됩니다. 다시 밀봉버튼을 누르면 작동됩니다.
- 액체류 및 수분이 많은 재료는 밀봉기능만 사용가능합니다

관리방법

1. 본체 겉면은 부드러운 천이나 용으로 닦아주십시오.
 2. 절대로 제품을 날카로운 도구나 연마성 세제를 사용하지 마십시오.
 3. 제품을 물이나 기타 액체에 담그지 마십시오.
 4. 진공패킹이 손상되지 않도록 주의하십시오.
 5. 진공패킹은 소모품입니다. 수명이 다한 진공패킹은 진공성능에 영향을 줍니다. 진공패킹이 손상되었거나 수명이 다한 경우에는 A/S 센터로 연락하여 구매하여 주시기 바랍니다.
- ※ 이 기기에는 사용자가 정비할 수 있는 부품이 없으며 유지 보수 작업이 거의 필요 없습니다. 정비 또는 수리 작업은 자격을 갖춘 기술자에게 맡기십시오.

보관

- 기기를 시원/건조하고 깨끗한 곳에 보관하십시오.
- 어린이와 애완동물이 접근하지 못하는 곳에 두십시오.

재료별 보관기간

- 아래 보관기간은 참고용이며, 보관환경에 따라 달라질 수 있습니다.
- 반드시 진공/밀봉 또는 밀봉 후 제대로 밀봉이 되었는지 확인하십시오.

냉장 보관 식품	밀봉	진공/밀봉
고기	2 ~ 3일	8 ~ 9일
해물/생선	1 ~ 3일	4 ~ 5일
요리된 고기	4 ~ 6일	10 ~ 13일
채소	3 ~ 5일	7 ~ 10일
과일	5 ~ 7일	14 ~ 20일
달걀	10 ~ 15일	30 ~ 50일

냉동 보관 식품	밀봉	진공/밀봉
고기	3 ~ 5개월	12개월
생선	3 ~ 5개월	12개월
해물	3 ~ 5개월	12개월

실온 보관 식품	밀봉	진공/밀봉
빵류	1 ~ 3일	6 ~ 8일
과자류	4 ~ 6개월	12개월
쌀/가루류	3 ~ 5개월	12개월
콩류	3 ~ 6개월	12개월
차잎류	3 ~ 6개월	12개월

기술 데이터

제품명	필름접착기
모델명	VSC-2101B / VSC-2101P / VSC-2101W
정격	220V, 60Hz, 105W



환경 보호

폐전기 가전은 재활용 대상이며 일반 쓰레기로 버려서는 안 됩니다! 자원 보존과 환경 보호를 위해 이 기기를 분리 수거함에 넣어 폐기하시기 바랍니다.

제품보증서

고객카드		보증기간 1년
제 품 명 : 필름접착기		모 델 명 : VSC-2101B/ VSC-2101P/ VSC-2101W
판 매 일 : 년 월 일		
고 객 성 명 :	전화 :	주소 :
대리점상호 :	전화 :	주소 :
원 산 지 : 중국		
수입 및 판매원 : 쿠팡 주식회사 / 서울특별시 송파구 송파대로 570, 18층(신천동)		
고객센터 : 1577-7011		

수리를 의뢰할 때는 구입일자가 기재된 본 보증서를 제시해야 충분한 서비스를 받으실 수 있으므로 잘 보관하시기 바랍니다.

- 본 제품에 대한 품질보증은 보증서에 기재된 내용으로 보증혜택을 받습니다.
- 무상 보증기간은 구입일로부터 산정되므로 구입일자를 기재받으시기 바랍니다.
(구입일자 확인이 안될 경우 제조년월일로부터 3개월이 경과한 날로부터 품질보증 기간을 가산합니다.)
- 가정용 제품을 영업용도(영업활동, 비정상적인 사용환경등)로 사용하거나, 산업용 제품인 경우에는 무상보증 기간을 6개월로 적용합니다.
- 이 보증서는 재발행되지 않습니다.

소비자 피해보상 안내

소비자피해유형		보상내역		비고	
		보증기간 이내	보증기간 경과 후		
정상적인 사용상태에서 자연발생한 성능 및 기능상의 고장발생 시 (부품 보유 기간 이내)	구입후 10일 이내에 중요한 수리를 요하는 경우	제품교환 또는 구입가 환불		단, 품질보증기간 이내에 동일하자에 대해 2회까지 수리하였으나 하자가 재발하는 경우 또는 여러 부위 하자에 대해 4회까지 수리하였으나 하자가 재발하는 경우는 수리 불가능한 것으로 본다.	
	구입후 1개월 이내에 주요 부품의 수리를 요하는 경우	제품교환 또는 무상수리			
	교환된 제품이 1개월 이내에 중요한 수리를 요하는 경우	구입가 환불			
	수리가 가능	하자 발생 시	무상수리		유상수리
	수리 불가능	수리용 부품을 보유하고 있지 않아 수리가 불가능한 경우 소비자가 수리의뢰한 제품을 사업자가 분실한 경우	제품교환 또는 구입가 환불		정액 감가상각한 금액에 10%를 가산하여 환불
	제품구입 시 운송과정 및 제품설치 중 발생된 피해	제품교환			
교환불가능 시	구입가 환불				
소비자의 고의, 과실에 의한 성능 및 기능성의 고장	수리가 가능한 경우	유상수리	유상수리		
	수리가 불가능한 경우	유상수리에 해당하는 금액징수 후 제품교환	별도 정하는 당사 기준에 준함		
<ul style="list-style-type: none"> ■ 천재지변(화재, 염해, 가스, 지진, 풍수해 등)에 의한 고장이 발생하였을 경우 ■ 사용상 정상 마모되는 소모성 부품을 교환하는 경우 ■ 사용전원의 이상 및 접속기기의 불량으로 인하여 고장이 발생하였을 경우 ■ 기타 제품자체의 하자가 아닌 외부원인으로 인한 경우 ■ 서비스센터의 수리기사가 아닌 사람이 수리 또는 개조하여 고장이 발생하였을 경우 		유상수리	유상수리		

■ 명시되지 않은 사항은 소비자 피해보상 규정에 따릅니다.

BRUNO

메모

A large rectangular area with rounded corners, containing horizontal dotted lines for writing. The lines are evenly spaced and extend across the width of the page, providing a guide for handwriting.

메모

A large rectangular area with rounded corners, containing horizontal dotted lines for writing. The area is empty and occupies most of the page below the header.

BRUNO