

# BRUNO

## VISIBLE AIR FRYER

보이는 에어프라이어

VFC-2103BL / VFC-2103GR 사용설명서

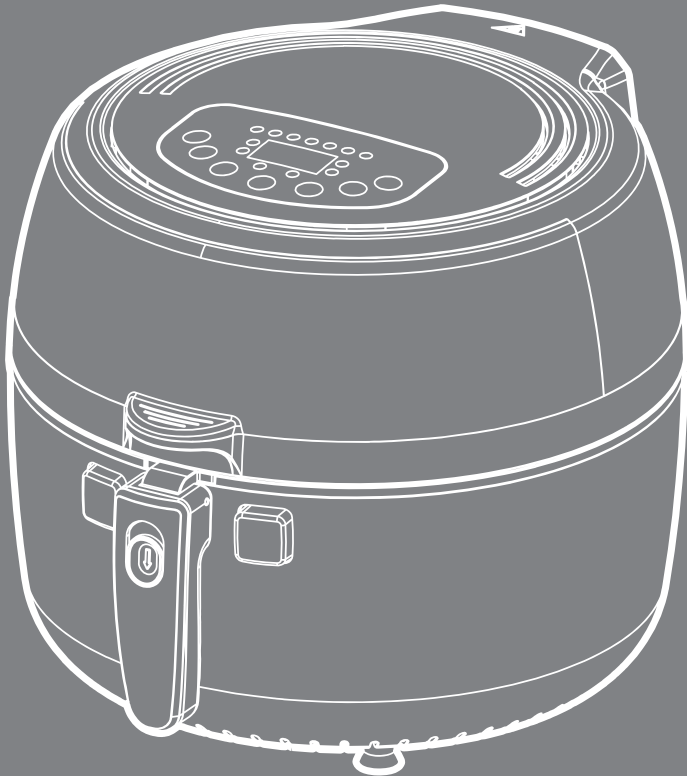

# BRUNO

## 차례

---

사용하시기 전에 .....	2
안전을 위한 주의사항 .....	3
각 부분의 명칭 .....	4
사용방법 .....	5 ~ 8
세척 및 관리.....	8 ~ 9
보관 .....	9
기술 데이터 .....	10
제품 보증서 .....	10 ~ 11

## 사용하시기 전에

---

- 이 기기는 가정용으로 적합하며 업소용으로 설계되지 않았습니다.
- 이 기기는 실내에서만 사용해야 합니다.
- 기기를 본 설명서에 나온 대로만 사용하십시오.
- 다른 용도로 사용하면 기기나 재산물이 파손되거나 사용자가 다칠 수 있습니다.
- 잘못 사용하거나 이 설명서를 따르지 않아 발생하는 피해에 대해서는 배상 책임을 지지 않습니다.
- 제품의 외관 및 코팅부분은 정밀 세공 및 장식품이 아니므로 어느 정도의 미세 스크래치가 있을 수 있습니다.
- 모든 보호 포장재를 제거하여 주십시오. 기기에 포장재 잔해물이 남지 않았는지 확인하여 주십시오.
- 오랫동안 사용하지 않을 때 기기를 보관할 수 있도록 포장재를 잘 보관해 두십시오.



### 경고

포장재가 어린이의 손에 닿지 않도록 주의하여 주십시오. 포장재를 삼키거나, 포장재로 인하여 질식할 위험이 있습니다.



**참고:** 제품의 열선에는 녹 발생 방지를 위해 오일이 발라져 있습니다. 초기 사용 시 해당 부분의 오일이 녹으며 약간의 타는 냄새와 연기가 발생될 수 있으나 일정시간이 지나면 자연스럽게 사라집니다.

## 안전을 위한 주의사항

---

- **사용 전 모든 보호 포장재를 제거하여 주십시오. 특히 바스켓 보호비닐을 제거하지 않고 작동할 경우 열선에 녹아 늘어붙거나 화재의 위험이 있으니 반드시 제거하신 후 사용하여 주십시오.**
- 항상 요리 재료가 열선과 접촉하지 않도록 주의하십시오.
- 제품이 작동하는 중 절대로 공기 흡입구와 배출구를 막지 않도록 주의하십시오.
- 바스켓에 기름을 채우지 마십시오. 화재의 위험이 있습니다.
- 제품을 물 또는 다른 액체에 절대 담그거나 헹구지 마십시오.
- 본 제품은 뜨거운 공기로 작동하는 에어프라이어입니다. 작동 중에는 제품 뒷면과 제품의 바닥 등 배출구에서 나오는 바람이 뜨거우니 유리, 대리석, 열에 약한 표면 등에서 사용하지 마시고 반드시 **방열이 되는 안전한 표면에** 놓고 사용하여 주십시오.
- **요리재료가 가지고 있는 수분으로 인해 사용 중 증기가 나오거나 그로인한 물방울이 바닥에 떨어질 수 있습니다. 이는 불량이 아니오니 안심하시고 사용하시기 바랍니다.**
- **사용 중 또는 사용 직후에는 제품표면, 손잡이가 뜨거우니 주의하여 주십시오.**
- 제품이 전원을 연결하기 전에, 제품에 표시된 전압과 사용 지역의 전압이 일치하는지 확인하십시오.
- 만약 플러그나 전원 코드 또는 제품이 손상되었을 경우에는 제품을 사용하지 마십시오.
- 전원 코드가 손상된 경우, 안전을 위해 공인 서비스 센터 또는 전문 기술자에게 의뢰하여 교체하십시오.
- 신체적인 감각 및 인지능력이 떨어지거나 경험과 지식이 풍부하지 않은 성인 및 어린이는 혼자 제품을 사용하지 말고 제품 사용과 관련하여 안전에 책임질 수 있도록 지시사항을 충분히 숙지한 사람의 도움을 받으십시오.
- 어린이가 기기를 가지고 놀지 않도록 어린이를 주의하여 주십시오.
- 전원 코드가 제품의 뜨거운 표면에 닿지 않도록 하십시오.
- 사용 후 반드시 전원 코드를 뽑으십시오.
- 제품은 반드시 접지된 벽면 콘센트에 연결하십시오. 항상 플러그가 벽면 전원 콘센트에 올바르게 꽂혀 있는지 확인하십시오.
- 제품이 벽 또는 다른 제품과 닿지 않도록 하십시오. 제품의 측면과 후면, 위쪽으로 최소 30cm 이상의 여유 공간을 남겨 두십시오. 제품 위에 물건을 올려 놓지 마십시오.
- 뜨거운 공기로 튀기는 동안 공기 배출구를 통해 뜨거운 증기가 나옵니다. 손과 얼굴에 증기와 공기 배출구가 닿지 않도록 일정한 거리를 유지하십시오. 제품에서 바스켓을 분리할 때도 뜨거운 증기와 공기를 조심하십시오.
- 본 제품은 일반 가정용품입니다. 본 제품은 매장의 직원 휴게실, 사무실, 농장 또는 기타 작업 환경에서 사용하기 위한 것이 아닙니다. 또한 호텔, 모텔, 민박 및 기타 숙박 시설의 투숙객을 위한 제품도 아닙니다.
- 검사 또는 수리가 필요한 경우에는 A/S센터로 문의하십시오. 품질 보증이 무효화되므로 제품을 직접 수리하지 마십시오.
- 제품 밑면의 품질표시 라벨이 없을 경우 품질보증이 되지 않으니 제거하거나 떨어지지 않도록 주의하십시오.
- 제품을 청소하기 전에 약 30분간 제품을 식하십시오.
- 바스켓을 가득 채우지 마십시오.
- 재료가 검은색이나 갈색이 아닌 황금빛 또는 노란색이 되도록 요리하십시오. 타버린 찌꺼기는 제거하십시오.
- 사용 후 열선 주변 등이 뜨거우므로 주의하여 주시고, 완전히 식은 후 세척하여 주십시오.
- 유지식품(삼겹살 등)과 생선류 조리 시 내부 열선에 기름이 튀어 냄새와 연기가 발생할 수 있습니다.
- 음식 재료 및 요리 잔여물을 장시간 방치하지 마십시오. 코팅손상의 원인이 됩니다.
- **감자튀김, 감자스낵 등 탄수화물이 많은 식품의 가열과정에서 생기는 아크릴아마이드를 최소화하기 위해서는 레시피에 제시된 시간과 온도 이상으로 조리를 피해주시기 바랍니다. 적은 양을 지나치게 오랜 시간 조리하여 감자 튀김 색이 진해지면 건강에 해로울 수 있습니다.**
- **트레이와 바스켓은 소모품으로 사용 중 스크래치, 코팅 벗겨짐 등이 발생할 수 있습니다. 이 때는 추가로 구매하여 사용하여 주십시오.**
- 표시된 사용 용도 외에는 사용하지 마십시오.

## 각 부분의 명칭

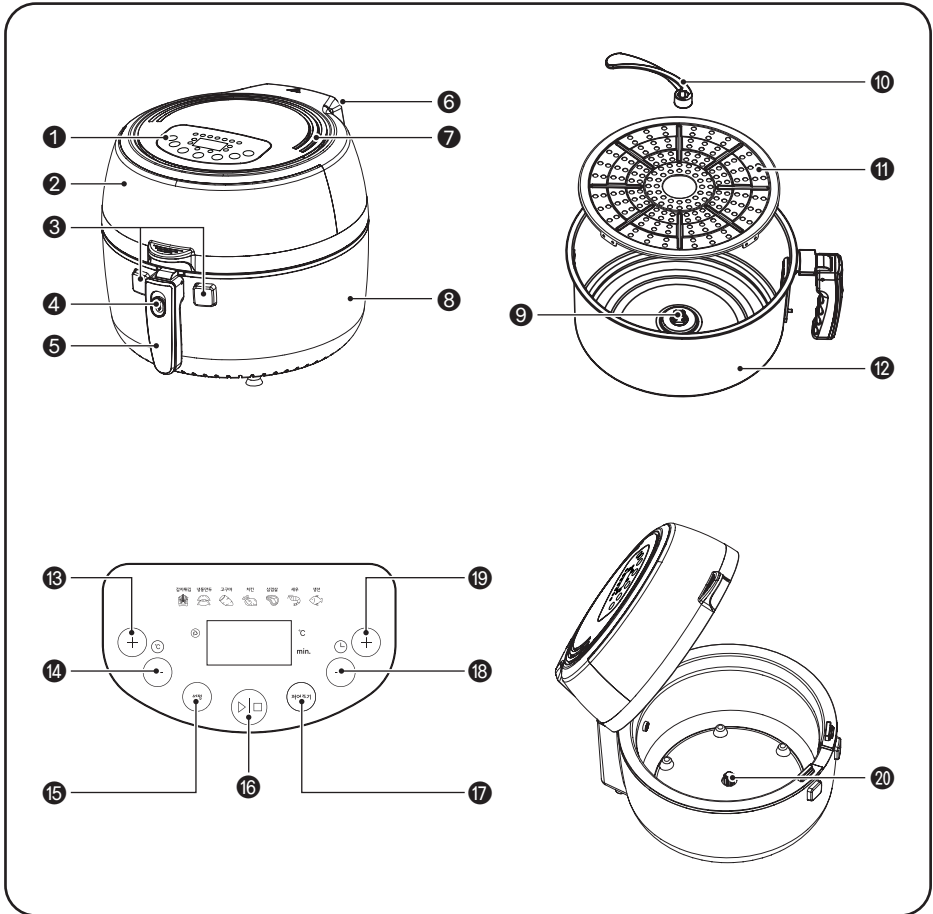

- |              |              |            |           |
|--------------|--------------|------------|-----------|
| ①터치 조작부      | ⑥공기 흡입구      | ⑪트레이       | ⑯전원/시작 버튼 |
| ②투명 조리창      | ⑦공기 배출구      | ⑫바스켓       | ⑰저어주기 버튼  |
| ③열림 버튼       | ⑧본체          | ⑬온도조절 + 버튼 | ⑱타이머 + 버튼 |
| ④바스켓 손잡이 고정부 | ⑨저어주기 주걱 고정축 | ⑭온도조절 - 버튼 | ⑲타이머 + 버튼 |
| ⑤바스켓 손잡이     | ⑩분리형 저어주기 주걱 | ⑮설정 버튼     | ⑳본체 회전축   |

## 사용방법

- 본 제품은 뜨거운 공기로 작동하는 에어프라이어입니다. 작동 중에는 제품 뒷면과 제품의 바닥 등 배출구에서 나오는 바람이 뜨거우니 유리, 대리석, 열에 약한 표면 등에서 사용하지 마시고 반드시 **방열이 되는 안전한 표면에** 놓고 사용하여 주십시오.
- **요리재료가 가지고 있는 수분으로 인해 사용 중 증기가 나오거나 바닥에 습기가 발생할 수 있습니다. 이는 불량이 아니오니 안심하시고 사용하시기 바랍니다.**
- 초기 사용 시 트레이 분리가 어려울 수 있으나 수 회 사용하시면 수월하게 분리가 됩니다.
- 트레이와 바스켓은 소모품으로 사용 중 스크래치, 코팅 벗겨짐 등이 발생할 수 있습니다. 이 때는 추가로 구매하여 사용하여 주십시오.
- 제품의 열선에는 녹 발생방지를 위해 오일이 발라져 있습니다. 초기 사용 시 해당 부분의 오일이 녹으며 약간의 타는 냄새와 연기가 발생될 수 있으나 일정시간이 지나면 자연스럽게 사라집니다.

### ① 제품을 안정적이고 수평이며 방열이 되는 표면에 놓으십시오.

- 제품 위 또는 옆에 물건을 놓지 마십시오. 공기의 흐름을 방해하여 튀김의 결과물에 영향을 미칠 수 있습니다.

### ② 벽면 콘센트에 플러그를 꽂습니다.

- 제품에 전원을 연결하기 전에, 제품에 표시된 전압(220V)과 사용 지역의 전압이 일치하는지 확인하십시오.
- 만약 플러그나 전원 코드 또는 제품이 손상되었을 경우에는 제품을 사용하지 마십시오.
- 전원 코드가 손상된 경우, 안전을 위해 공인 서비스 센터 또는 전문 기술자에게 의뢰하여 교체하십시오.

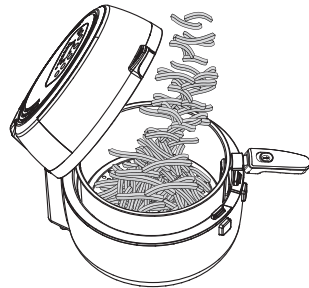
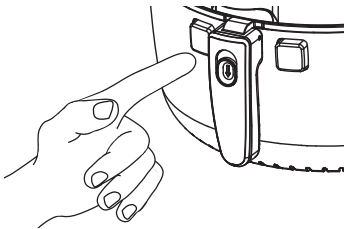

### ③ 제품 전면의 열림 버튼을 눌러 제품을 열어줍니다.

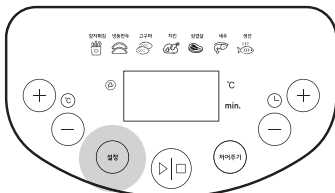

### ④ 바스켓에 재료를 넣습니다.

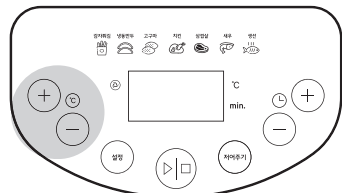

### ⑤ 자동요리 선택 시 설정 버튼을 눌러 요리를 선택하십시오.

### ⑥ 수동요리 선택 시 온도조절 +/- 버튼을 눌러 원하시는 온도에 맞추십시오.

# BRUNO

## 사용방법

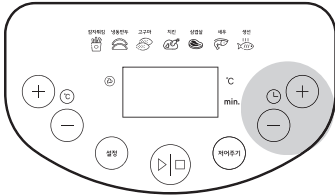

⑦ 수동요리 선택 시 타이머 +/- 버튼을 눌러 원하시는 조리 시간을 설정하십시오.

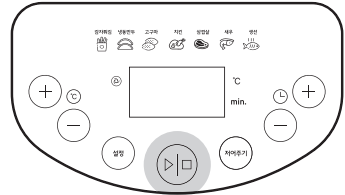

⑧ 전원/시작버튼을 누르면 자동으로 조리를 시작합니다.



### 참고

- 재료에 남아있는 기름기는 트레이 아래 바스켓 바닥에 모입니다.
- 기름진 재료(예: 닭다리, 소세지 또는 햄버거)를 여러번에 나눠서 조리할 경우에는 1회 조리 후 고인 기름 또는 녹은 지방을 조심스럽게 따라 버린 후 다시 사용합니다.



⑨ 투명한 조리 확인창으로 재료가 조리 되었는지 확인합니다. 중간중간 뒤집거나 섞어야 하는 재료를 조리할 경우 [저어주기] 버튼을 눌러 줍니다.

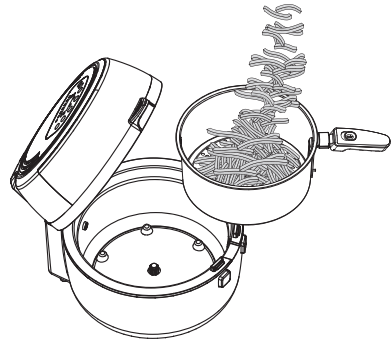

⑩ 조리가 완료되면 제품을 열고 바스켓 손잡이를 위로 올려 수평으로 만든 후 바스켓을 꺼냅니다.

- 저어주기 주걱을 조심스럽게 분리하여 주십시오.
- 저어주기 주걱이 뜨거우니 주의하여 주십시오.



### 참고

- 재료가 충분히 익지 않았다면 몇 분 더 추가하여 타이머를 설정합니다.
- 뜨거운 공기로 튀긴 후에는 트레이, 바스켓, 제품 내부가 뜨거운 상태입니다.
- 재료의 종류에 따라 증기가 나올 수 있습니다.

## 사용방법

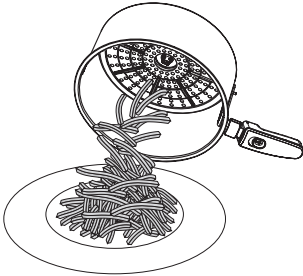

- ⑪ 바스켓 안의 음식을 옹기나 접시에 옮겨 담습니다. 뜨거운 기름 또는 녹은 지방이 팬의 바닥에 있을 경우 집게를 사용하여 그릇에 담으십시오.

- 크거나 부서지기 쉬운 재료를 꺼내려면 집게를 사용하십시오.
- 바스켓 세척 후 손잡이의 고정버튼을 내려 손잡이를 접어 보관하십시오.

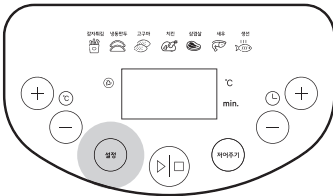

- ⑫ 메뉴 설정 버튼을 눌러 7가지 자동 요리 모드를 사용할 수 있습니다.

- 메뉴 선택 버튼을 다음과 같은 순서로 선택할 수 있습니다. 원하시는 메뉴를 선택한 후 전원/시작버튼을 누르면 작동을 시작합니다.
- 각 메뉴의 설정 온도 및 조리시간은 다음과 같습니다.

메뉴	감자튀김	냉동만두	고구마	치킨	삼겹살	새우	생선
시간(분)	10	20	35	50	25	10	15
온도(°C)	200	180	200	200	200	200	180



### 참고

- 위 온도 및 조리시간은 자동 설정된 것이며 각 메뉴의 온도와 조리시간은 온도와 타이머 설정버튼으로 변경이 가능합니다.
- 위 메뉴로 조리시 재료의 양과 온도에 따라 결과물이 다를 수 있습니다. 중간 중간 요리물을 확인하시고 추가로 조리하거나 중간에 멈추시기 바랍니다.



### 주의

- 감자스틱, 감자스낵 등 탄수화물이 많은 식품의 가열과정에서 생기는 아크릴아마이드를 최소화하기 위해서는 레시피에 제시된 시간과 온도 이상으로 조리를 피해주시기 바랍니다. 적은 양을 지나치게 오랜 시간 조리하여 감자 튀김 색이 진해지면 건강에 해로울 수 있습니다.

- ⑬ 본 제품은 작동 중 뚜껑을 여실 경우에 제품이 자동 일시정지되며, 다시 제품의 뚜껑을 닫으시면 저장되어 있는 기존 설정(온도, 타이머 등)대로 이어서 자동 작동하여 재설정할 필요가 없습니다.

- 일부 재료는 조리시간 중간에 '저어주기' 버튼을 눌러주어야 합니다.

## 사용방법

### ‘저어주기’ 주걱 장착방법

트레이와 바스켓을 본체에 장착 후 ‘저어주기’ 주걱 고정축에 ‘저어주기’ 주걱을 장착하여 사용 가능합니다. 또한 트레이 없이 사용하거나, ‘저어주기’ 주걱 없이도 사용 및 작동이 가능합니다. 섞음 기능은 [저어주기] 버튼을 누를시 작동됩니다.

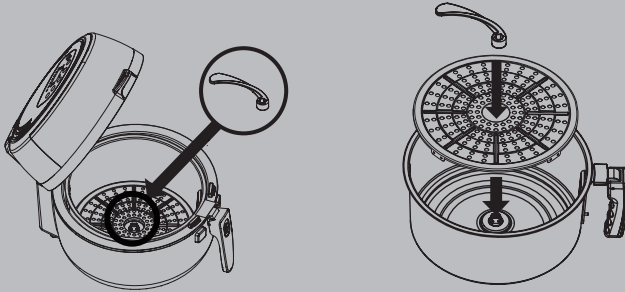

## 세척 및 관리

· 매번 사용 후에는 제품을 청소하십시오. 사용 후에는 연기가 나지 않도록 제품 내부에 묻어 있는 기름과 지방을 제거하십시오.



### 주의

- 세척을 시작하기 전 트레이, 바스켓 및 제품 내부를 완전히 식하십시오.
- 제품의 트레이, 바스켓은 **논스틱 코팅** 처리가 되어 있습니다. 금속성 주방 도구나 연마성 세제 등 **논스틱 코팅이 손상될 수 있는 도구**를 사용하여 세척하지 마십시오.
- 제품의 바스켓 및 트레이는 물기가 있는 상태나 습기가 있는 상태, 또는 습한 장소에 보관하시면 볼트 사이로 녹이 발생할 수 있으나 사용 후 세척하시고 완전건조를 해 주시면 깨끗하고 위생적으로 사용하실 수 있습니다.

1. 콘센트에서 **전원플러그를 분리**한 다음 제품을 30분 동안 식힙니다.



### 참고

- 바스켓을 분리하면 에어프라이어를 좀 더 빨리 식힐 수 있습니다.



# BRUNO

## 세척 및 관리

---

2. 바스켓과 트레이를 분리하여 따뜻한 물, 주방용 세제 및 부드러운 스펀지를 사용하여 세척합니다.



### 참고

- 음식 찌꺼기가 트레이나 바스켓에 늘어붙은 경우 세제를 푼 뜨거운 물에 10~15분 정도 불려줍니다. 음식 찌꺼기를 불리면 좀 더 쉽게 제거할 수 있습니다. 기름과 지방을 분해할 수 있는 주방용 세제를 사용하십시오. 트레이나 바스켓에 있는 기름얼룩이 주방용 세제를 푼 뜨거운 물로도 제거되지 않으면 지방 제거액을 사용하십시오.

3. 제품 외관을 깨끗한 천을 따뜻한 물에 적셔 꼭 짜준 후 닦아 주십시오. 절대로 물에 담그거나 접촉되지 않도록 주의하십시오.

4. 제품 내부를 깨끗한 천을 따뜻한 물에 적셔 꼭 짜준 후 닦아 주십시오.

5. 제품을 완전히 건조시켜 주십시오.



### 참고

- 에어프라이어를 옮길 때는 항상 수평을 유지하십시오.

## 보관

---

- 보관하기 전에 모든 부품이 식었고 완전히 건조되었는지 확인하십시오.
- 기기를 시원/건조하고 깨끗한 곳에 보관하십시오.
- 어린이와 애완동물이 접근하지 못하는 곳에 두십시오.

# BRUNO

## 기술 데이터

제품명	주방용전열기구(에어프라이어)
모델명	VFC-2103BL / VFC-2103GR
정격전압	220 V~, 60 Hz
소비전력	1350 W



### 환경 보호

폐전기 가전은 재활용 대상이며 일반 쓰레기로 버려서는 안 됩니다! 자원 보존과 환경 보호를 위해 이 기기를 분리 수거함에 넣어 폐기하시기 바랍니다.

## 제품보증서

고객카드		보증기간 1년
제 품 명 : 주방용전열기구(에어프라이어)	모 델 명 : VFC-2103BL / VFC-2103GR	
판 매 일 :           년    월    일		
고 객 성 명 :           전화 :                   주소 :		
대리점상호 :           전화 :                   주소 :		
원 산 지 : 중국		
수입 및 판매원 : 쿠팡 주식회사 / 서울특별시 송파구 송파대로 570, 18층(신천동)		
고객센터 : 1577-7011		

## 제품보증서

□ 수리를 의뢰할 때는 구입일자가 기재된 본 보증서를 제시해야 충분한 서비스를 받으실 수 있으므로 잘 보관하시기 바랍니다.

1. 본 제품에 대한 품질보증은 보증서에 기재된 내용으로 보증혜택을 받습니다.
2. 무상 보증기간은 구입일로부터 산정되므로 구입일자를 기재받으시기 바랍니다.  
(구입일자 확인이 안될 경우 제조년월일로부터 3개월이 경과한 날로부터 품질보증 기간을 가산합니다.)
3. 가정용 제품을 영업용도(영업활동, 비정상적인 사용환경등)로 사용하거나, 산업용 제품인 경우에는 무상보증 기간을 6개월로 적용합니다.
4. 이 보증서는 재발행되지 않습니다.

## 소비자 피해보상 안내

소비자피해유형		보상내역		비고	
		보증기간 이내	보증기간 경과 후		
정상적인 사용상태에서 자연발생한 성능 및 기능상의 고장발생 시 (부품 보유 기간 이내)	구입후10일 이내에 중요한 수리를 요하는 경우	제품교환 또는 구입가 환불		단, 품질보증기간 이내에 동일하자에 대해 2회까지 수리하였으나 하자가 재발하는 경우 또는 여러 부위 하자에 대해 4회까지 수리하였으나 하자가 재발하는 경우는 수리 불가능한 것으로 본다.	
	구입후1개월 이내에 주요 부품의 수리를 요하는 경우	제품교환 또는 무상수리			
	교환된 제품이 1개월 이내에 중요한 수리를 요하는 경우	구입가 환불			
	수리가능	하자 발생 시	무상수리		유상수리
	수리 불가능	수리용 부품을 보유하고 있지 않아 수리가 불가능한 경우 소비자가 수리의뢰한 제품을 사업자가 분실한 경우	제품교환 또는 구입가 환불		정액 감가상각한 금액에 10%를 가산하여 환불
	제품구입 시 운송과정 및 제품설치 중 발생된 피해	제품교환			
	교환불가능 시	구입가 환불			
소비자의 고의, 과실에 의한 성능 및 기능성의 고장	수리가 가능한 경우	유상수리	유상수리		
	수리가 불가능한 경우	유상수리에 해당하는 금액징수 후 제품교환	별도 정하는 당사 기준에 준함		
<ul style="list-style-type: none"> <li>■ 천재지변(화재, 염해, 가스, 지진, 풍수해 등)에 의한 고장이 발생하였을 경우</li> <li>■ 사용상 정상 마모되는 소모성 부품을 교환하는 경우</li> <li>■ 사용전원의 이상 및 접속기기의 불량으로 인하여 고장이 발생하였을 경우</li> <li>■ 기타 제품자체의 하자가 아닌 외부원인으로 인한 경우</li> <li>■ 서비스센터의 수리기사가 아닌 사람이 수리 또는 개조하여 고장이 발생하였을 경우</li> </ul>		유상수리	유상수리		

■ 명시되지 않은 사항은 소비자 피해보상 규정에 따릅니다.

BRUNO